



Profilo in alluminio ad alta dissipazione

Profilo

Codice: PL3546

Opzioni Lunghezza

2 m, 3 m, 4 m

Varianti disponibili

Argento

Personalizzabile con RAL di riferimento

Dimensioni Meccaniche

Larghezza: 35 mm

Altezza: 46 mm

Profilo ad alta dissipazione in alluminio anodizzato argento o verniciato in RAL, ideale per alloggiare al proprio interno strisce LED. Lo scopo del profilo è quello di dissipare il calore, proteggere e dare un aspetto estetico più gradevole alle strip LED.

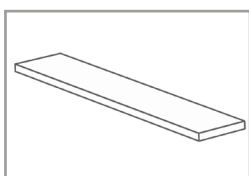

Diffusore

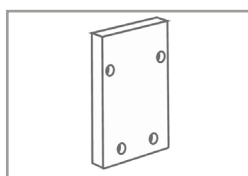

Tappo chiuso

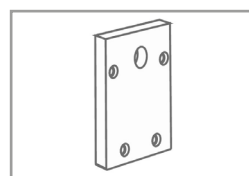

Tappo aperto

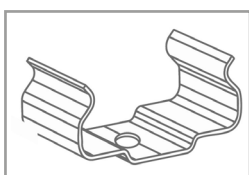

Molla di fissaggio

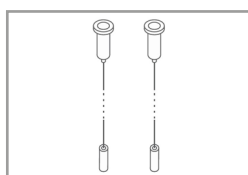

Kit sospensione

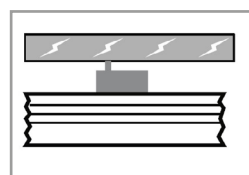

Attacco per binario

MAX 45 W				

Dati tecnici

Calpestabile No

Impermeabile No

Da incasso No

Tipologia profilo In alluminio

Potenza MAX applicabile: 45 W/m

MONTAGGIO:

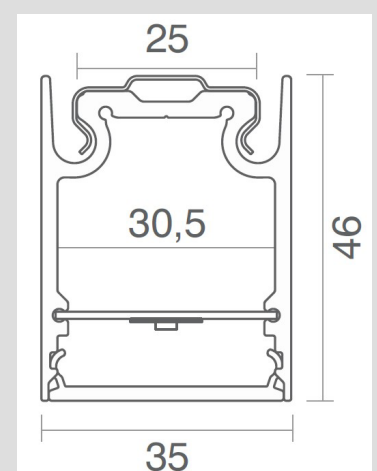

MADE IN ITALY

TILSYSTEMS SRL